

KOMATSU

PC240LC-11 **PC240NLC-11**

Conforme à la norme EU Stage IV

PELLE HYDRAULIQUE



PC240

PUISSANCE DU MOTEUR

141 kW / 192 ch @ 2.000 t/mn

POIDS OPÉRATIONNEL

PC240LC-11: 25.300 - 27.530 kg
PC240NLC-11: 24.700 - 26.630 kg

CAPACITÉ DU GODET

max. 1,89 m³

D'un seul coup d'œil

PC240LC/NLC-11



PUISSANCE DU MOTEUR

141 kW / 192 ch @ 2.000 t/mn

POIDS OPÉRATIONNEL

PPC240LC-11: 25.300 - 27.530 kg
PC240NLC-11: 24.700 - 26.630 kg

CAPACITÉ DU GODET

max. 1,89 m³



MANIABILITÉ ET PERFORMANCE ENVIRONNEMENTALE EXCEPTIONNELLES

Puissance et respect de l'environnement

- Conforme à la norme EU Stage IV
- Arrêt automatique réglable en cas de ralenti prolongé
- Technologies Komatsu pour économiser du carburant

Confort élevé

- Poste de commande à suspension pneumatique intégrale
- Conception silencieuse
- Moniteur large

Efficacité maximale

- Productivité améliorée
- Polyvalence intégrée et productivité supérieure
- Gestion améliorée du moteur
- Rendement hydraulique amélioré

La sécurité avant tout

- Cabine SpaceCab™ Komatsu
- Système de caméra amélioré
- Système de détection du point mort

Qualité des composants Komatsu

- Composants de qualité Komatsu
- Réseau étendu de distributeurs

KOMTRAX

- Système de suivi à distance Komatsu
- Communications mobiles 3G
- Antenne de communication intégrée
- Données opérationnelles et rapports enrichis



Le pack d'entretien complet de votre machine Komatsu

Puissance et respect de l'environnement



Productivité plus élevée

La PC240LC/NLC-11 est rapide et précise. Elle est équipée d'un moteur Komatsu puissant, certifié conforme aux normes d'émission EU Stage IV, du système hydraulique de détection de charge à centre fermé CLSS Komatsu et du confort Komatsu de première classe pour assurer une réactivité supérieure et une productivité inégalée dans sa catégorie.

Technologies Komatsu pour économiser du carburant

La PC240LC/NLC-11 consomme jusqu'à 6% de carburant en moins. La gestion du moteur a été améliorée. La fonction d'ajustement variable de la vitesse du moteur et de la pompe garantit l'efficacité et la précision des mouvements simples ou combinés.

Arrêt automatique réglable en cas de ralenti prolongé

L'arrêt automatique en cas de ralenti prolongé de Komatsu éteint automatiquement le moteur après une période d'inactivité prédéfinie. Cette fonction peut être programmée facilement, avec un délai de 5 à 60 minutes, pour réduire la consommation de carburant et les émissions inutiles et pour diminuer le coût d'exploitation. La jauge éco et les conseils éco affichés à l'écran de la cabine favorisent une utilisation encore plus efficace.

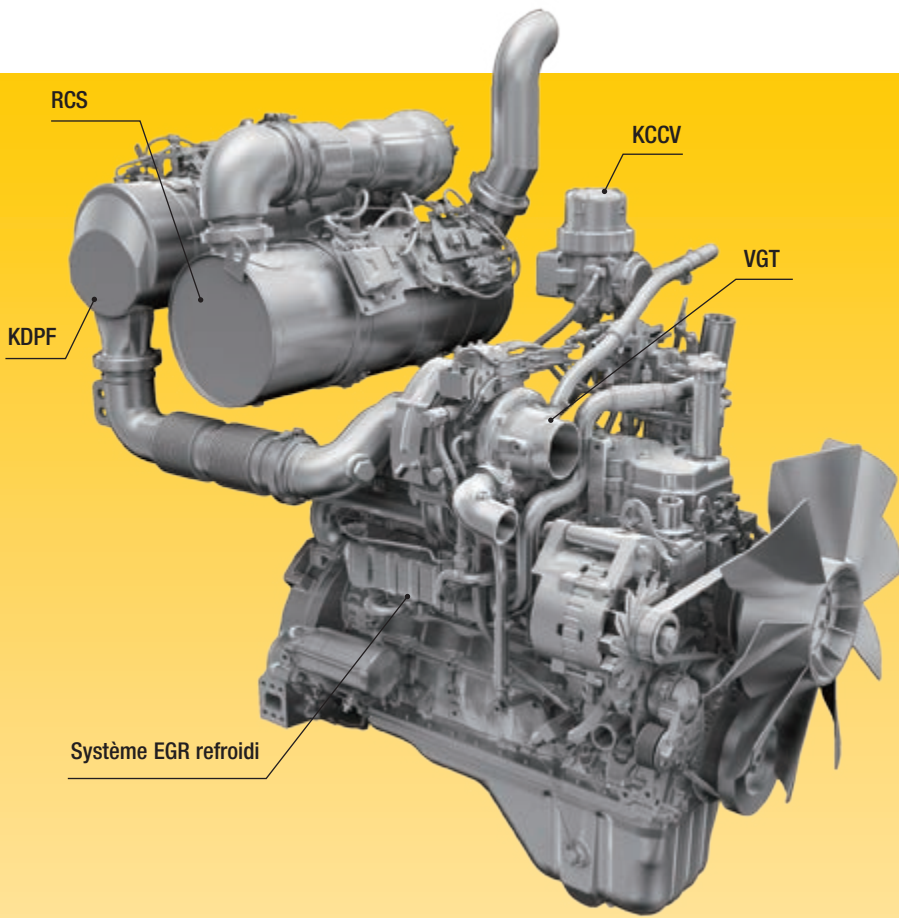

Moteur Komatsu conforme à la norme EU Stage IV

Le moteur Komatsu certifié conforme aux normes d'émission EU Stage IV est productif, fiable et efficace. Avec son taux d'émissions très faible, il concilie impact réduit sur l'environnement et performance supérieure qui permettent de réduire les coûts d'exploitation et offrent la possibilité à l'opérateur de travailler l'esprit tranquille.

Système de traitement des gaz d'échappement à usage sévère

Le système de post-traitement des gaz d'échappement combine le filtre à particules diesel Komatsu (KDPF) et la réduction catalytique sélective (RCS). Le système RCS assure l'injection de la quantité et des proportions adéquates de la solution AdBlue® pour décomposer les NOx en eau (H₂O) et en azote (N₂) non toxique. Les émissions de NOx sont réduites de 80% par rapport aux moteurs aux normes EU Stage IIIB.

Recirculation des gaz d'échappement (EGR)

La technologie du système EGR refroidi a largement fait ses preuves dans les moteurs Komatsu actuels. La capacité accrue du refroidisseur EGR se traduit par des émissions NOx très basses et un moteur plus performant.

Cartier de recyclage des gaz Komatsu (KCCV)

Les émissions du carter (gaz de fuite) traversent un filtre fermé CCV. Le brouillard d'huile piégé dans ce filtre est renvoyé au carter tandis que les gaz filtrés retournent à l'admission d'air.

Rampe commune haute pression (HPCR)

Pour assurer une combustion intégrale du carburant tout en réduisant les émissions d'échappement, le système d'injection à rampe commune haute pression est piloté par une unité électronique. Il envoie ainsi une quantité précise de carburant sous pression dans la chambre de combustion redessinée du moteur via de multiples injections.

Turbocompresseur à géométrie variable (VGT)

Le VGT assure un débit d'air optimal vers la chambre de combustion du moteur quelles que soient la charge et la vitesse. Résultat: des gaz d'échappement plus propres et une consommation réduite sans perte de puissance ni de performances.

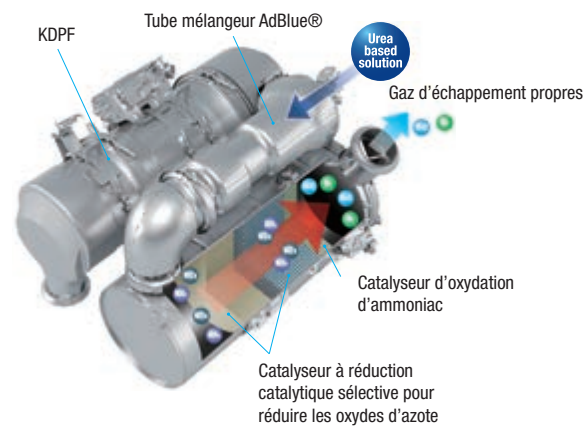

Jauge éco, conseils éco et indicateur de consommation de carburant

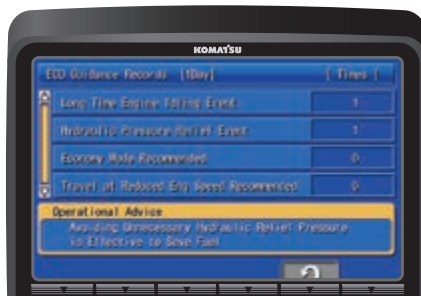

Rapport conseils Eco

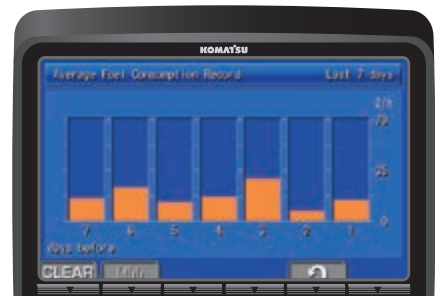

Historique de la consommation de carburant

Effacité maximale

Polyvalence intégrée

A la fois puissante et précise, la Komatsu PC240LC/NLC-11 est équipée pour effectuer toutes ses tâches avec brio. Qu'il s'agisse de grands ou petits chantiers de terrassement, de tranchées, d'aménagements du paysage ou de préparatifs de sites, le système hydraulique Komatsu garantit en permanence une productivité et un contrôle maximum.



Flèche à volée variable

Vaste choix d'options

Deux circuits hydrauliques auxiliaires sont disponibles en option et il est possible de personnaliser et d'enregistrer simplement dix configurations d'accessoires. Grâce au circuit de commande hydraulique pour attache-rapide installé d'origine, il est plus facile que jamais d'alterner les modes d'exploitation. Les différents types de bras et de châssis vous permettent de configurer la PC240LC/NLC-11 en fonction des besoins spécifiques liés au transport, à l'enveloppe de travail ou à la tâche.



Deux circuits hydrauliques disponibles en option permettent d'utiliser une vaste gamme d'accessoires

6 modes de travail

La PC240LC/NLC-11 développe toute la puissance requise avec une consommation de carburant très faible. 6 modes de travail sont disponibles: Puissance, Levage, Marteau, Économique, Accessoire puissance et Accessoire économique. L'opérateur peut ajuster le mode économique pour trouver l'équilibre idéal entre puissance et économie en fonction de la tâche à effectuer. Le débit d'huile alimentant les accessoires hydrauliques est également directement réglable via le large moniteur de contrôle.



Protection train de chaîne pleine longueur (en option)



La polyvalence à portée de main: sélectionnez le réglage parfait pour chaque tâche.





Confort élevé

Confort accru

Dans la spacieuse cabine SpaceCab™, un siège chauffant à haut dossier et à suspension pneumatique équipé d'accoudoirs réglables est installé de série pour assurer un confort amélioré au centre d'un environnement de travail agréable et peu fatigant. La productivité de l'opérateur est encore augmentée par la visibilité excellente et les commandes ergonomiques.

Confort opérateur parfait

En plus de la radio installée d'origine, la PC240LC/NLC-11 est équipée d'une entrée auxiliaire pour connecter des appareils externes et diffuser de la musique par les haut-parleurs de la cabine. La cabine dispose en outre de deux ports d'alimentation de 12 volts. Des boutons de commande proportionnels sont prévus d'origine pour diriger les accessoires avec précision et en toute sécurité.

Conception silencieuse

Les pelles hydrauliques de Komatsu présentent des niveaux de bruit externes extrêmement bas et conviennent tout particulièrement pour le travail dans des espaces confinés ou des zones urbaines. L'utilisation optimale de l'isolation acoustique ainsi que de matériaux insonorisants rendent les niveaux de bruit internes comparables à ceux d'une voiture haut de gamme.



Commandes pratiques, ergonomiques et précises: leviers à bouton de commande proportionnel pour les accessoires



Espace de rangement abondant, caisson chaud et froid, rangement pour magazines et porte-gobelets



Accoudoir aisément réglable en hauteur

Technologie informatique & de communication



Coûts d'exploitation moins élevés

L'équipement informatique Komatsu contribue à la réduction des coûts d'exploitation en aidant à gérer les activités de manière confortable et efficace. Il améliore le niveau de satisfaction des clients et la compétitivité de nos produits.

Moniteur large

Facile à personnaliser et offrant une sélection de 26 langues, le moniteur large présente des commutateurs et touches multifonctions simples et pratiques pour un accès instantané à de nombreuses fonctionnalités et données opérationnelles. La vue de la caméra arrière et une jauge du niveau du liquide AdBlue® sont maintenant incorporées dans le moniteur principal.

Interface révolutionnaire

Les informations utiles sont plus que jamais faciles à trouver et à comprendre grâce à l'interface moniteur améliorée. Une simple pression sur la touche F3 permet de sélectionner un écran principal optimal pour le travail en cours.



Accès rapide au journal de travail

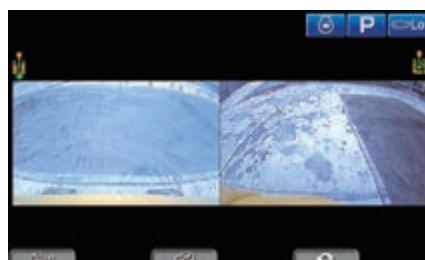

Les images des caméras arrière et latérales peuvent être affichées en même temps



Fonction d'identification de l'opérateur

La sécurité avant tout

PC240LC/NLC-11



Sécurité optimale sur le chantier

Les dispositifs de sécurité de la Komatsu PC240LC/NLC-11 répondent aux normes industrielles les plus récentes et fonctionnent en synergie afin de minimiser les risques pour le personnel à l'intérieur et autour de l'engin. Le système de détection du point mort des leviers de déplacement et des équipements de travail, ainsi qu'une ceinture de sécurité avec voyant et une alarme sonore de déplacement améliorent la sécurité sur le chantier. Des plaques antidérapantes ultrarésistantes – dotées d'un revêtement supplémentaire à coefficient de friction élevé – assurent la sécurité pour le personnel à long terme.



Caméra arrière et caméra latérale en option



Excellente protection de l'opérateur



Main courantes et plaques antidérapantes

Système de caméra vue arrière

Une caméra intégrée de série permet d'afficher une image particulièrement claire de la zone de travail arrière sur l'écran large du moniteur. La caméra à profil bas est ajustable et intégrée dans la forme du contrepoids. Une deuxième caméra en option peut être installée sur le côté droit de la machine.

Cabine SpaceCab™ Komatsu

La cabine est certifiée ROPS et dotée d'une structure tubulaire à haute résistance, capable d'absorber les plus gros impacts, notamment lors du retournement de la machine. La ceinture de sécurité maintient l'opérateur dans la zone de sécurité de la cabine en cas de retournement de la machine. En option, la pelle peut être équipée d'un système de protection contre les chutes d'objets (Falling Object Protective System – FOPS) avec protection frontale ouvrable.

Sécurité d'entretien

Une protection thermique entoure les zones les plus chaudes du moteur, la courroie et les poulies du ventilateur sont protégées, une séparation pompe/moteur empêche la projection d'huile hydraulique sur le moteur et les mains courantes sont exceptionnellement robustes: Komatsu reste fidèle à la tradition et assure un niveau de sécurité maximal pour accélérer et faciliter l'entretien.

Qualité des composants Komatsu

La qualité Komatsu

Optimisé par les dernières techniques informatiques et un cycle de test exhaustif, le savoir-faire mondial de Komatsu produit des engins conformes à vos plus hautes exigences. Tous les principaux composants de la PC240LC/NLC-11 ont été conçus et fabriqués directement par Komatsu et les fonctions essentielles de l'engin sont en parfaite harmonie, pour une fiabilité et des performances d'excavation extrêmes.

Conception robuste

La résistance et la durabilité maximales – avec une sécurité et un service à la clientèle de première classe – sont les clés de voûte de la philosophie Komatsu. Ainsi, diverses pièces moulées sont intégrées à des endroits-clés de la structure de l'engin afin d'assurer une bonne répartition des charges. Des renforts en acier haute résistance sont intégrés dans la face basse intérieure du balancier pour protéger la structure contre les impacts.

Réseau étendu de distribution

Le vaste réseau de distribution de Komatsu est à pied d'œuvre afin de maintenir votre parc au mieux de sa forme. Des formules d'entretien personnalisées, avec une livraison expresse de pièces détachées, sont également disponibles pour des performances toujours optimales.



Un train de chaînes conçu de manière durable et fiable pour une protection maximale



Pied de flèche en acier moulé et plaque de dessous de flèche d'une seule pièce

Maintenance aisée



Points d'entretien centralisés

Komatsu a conçu la PC240LC/NLC-11 avec des points d'entretien placés dans des endroits facilement accessibles afin de faciliter les entretiens et inspections nécessaires et de les rendre plus rapides.

Komatsu CARE™

Komatsu CARE™ est un programme de maintenance inclus dans votre nouvel engin Komatsu. Il couvre l'entretien périodique réalisé par des techniciens formés par Komatsu, avec des pièces



Komatsu d'origine. Selon le moteur de votre machine, ce programme prévoit également sous certaines conditions la couverture étendue du filtre à particules diesel Komatsu (KDPF) ou du catalyseur d'oxydation diesel Komatsu (KDOC), ainsi que de la réduction catalytique sélective (SCR). Contactez votre distributeur local Komatsu pour les termes et les conditions.

Filtre à huile longue durée

Le filtre à huile hydraulique Komatsu d'origine utilise un matériau de filtrage hautes performances pour de longs intervalles de remplacement, ce qui permet de réduire sensiblement les coûts de maintenance.

Réservoir AdBlue®

Pour faciliter l'accès au réservoir d'AdBlue®, celui-ci est installé sur l'escalier avant.



Les programmes de garantie de Komatsu

Lorsque vous achetez un matériel Komatsu, vous obtenez l'accès à une vaste gamme de programmes et services conçus pour vous aider à obtenir le meilleur rendement de votre investissement. Le programme de garantie flexible de Komatsu (Komatsu Flexible Warranty Programme, KFWP) offre par exemple une gamme d'options de garantie étendue sur la machine et ses composants. Ces options peuvent être choisies pour répondre à vos besoins individuels et à vos activités. Ce programme est conçu pour contribuer à réduire les coûts d'exploitation des utilisateurs de machines Komatsu.

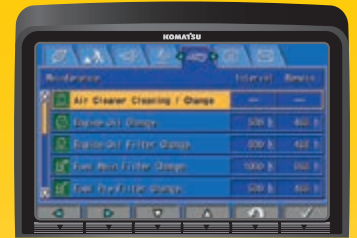

Écran de base de maintenance

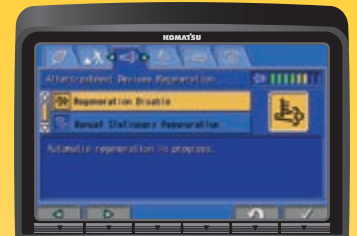

Écran de régénération du système de traitement des gaz d'échappement pour le filtre à particules diesel Komatsu



Niveau du liquide AdBlue® et assistance au remplissage

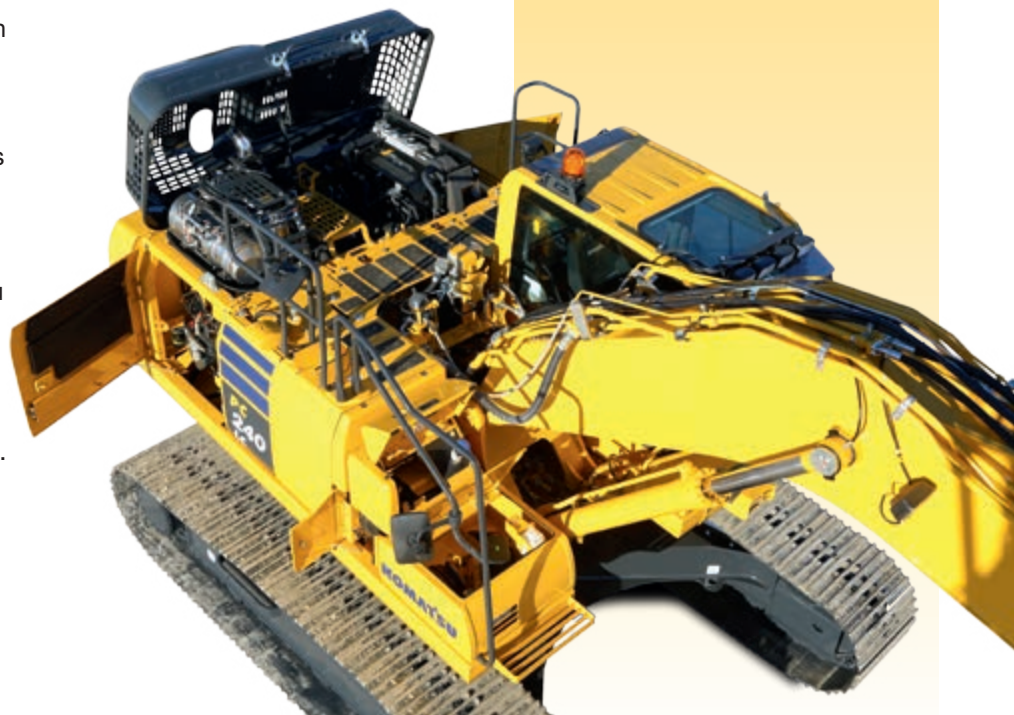

KOMTRAX

Une solution pour une productivité supérieure

KOMTRAX utilise la dernière technologie de contrôle sans fil. Compatible avec des ordinateurs personnels, smartphones ou tablettes, il fournit des données pertinentes et rentables sur un parc et les équipements, ainsi qu'une mine d'informations pour optimiser leurs performances. En créant un réseau de support étroitement intégré, il permet une maintenance proactive et préventive, pour une gestion plus efficace des activités.



Connaissances

Vous obtenez des réponses rapides à vos questions essentielles et critiques sur vos engins – ce qu'ils font, quand ils l'ont fait, où ils se situent, comment ils peuvent être utilisés plus efficacement et quand un entretien s'impose. Les données relatives aux performances sont transmises par technologie de communication sans fil (satellite, GPRS ou 3G selon le modèle), de l'engin vers l'ordinateur et le distributeur Komatsu local – qui sera rapidement disponible pour une analyse et un feed-back d'expert.

Une multitude de possibilités

Les informations détaillées que KOMTRAX permet de consulter 24 heures sur 24 et 7 jours sur 7 donnent une multitude de possibilités pour prendre de meilleures décisions quotidiennes, voire stratégiques à long terme – sans frais supplémentaires. Il permet d'anticiper les problèmes, personnaliser les programmes d'entretiens, réduire les temps d'arrêt et maintenir les engins là où ils doivent être: au travail, sur le chantier.

Commodité

KOMTRAX aide à gérer confortablement un parc d'engins sur le Web, où que vous soyez. Les données sont analysées et organisées avec pertinence, pour une visualisation aisée et intuitive sur des cartes, listes, graphiques et diagrammes. Ainsi, on peut anticiper un entretien éventuel, un besoin de pièces, ou remédier à un problème avant l'arrivée de techniciens Komatsu sur site.



Spécifications

MOTEUR

Modèle	Komatsu SAA6D107E-3
Type	Injection directe «Common Rail», refroidi à eau, 4 temps, à turbocompresseur, refroidi
Puissance du moteur	
régime	2.000 t/mn
ISO 14396	141 kW / 192 ch
ISO 9249 (puissance moteur nette)	132 kW / 179 ch
Nombre de cylindres	6
Alésage × course	107 × 124 mm
Cylindrée	6,69 l
Filtre à air	À double élément avec indicateur de colmatage et auto-évacuateur de poussière
Refroidissement	Ventilateur de type aspiration avec protection radiateur

SYSTÈME HYDRAULIQUE

Type	HydrauMind. Système à centre fermé à détection de charge et à valves de compensation de pression
Distributeurs additionnels	2 circuits additionnels et à contrôle proportionnel en option
Pompe principale	2 pompes à débit variable alimentant la flèche, le balancier, le godet et les circuits de rotation et de translation
Débit max. de la pompe	2 × 237,5 l/min
Tarage des soupapes de sécurité	
Circuit équipements	380 kg/cm ²
Translation	380 kg/cm ²
Rotation	295 kg/cm ²
Circuit de pilotage	33 kg/cm ²

CAPACITÉS DE REMPLISSAGE

Réservoir de carburant	400 l
Radiateur	36,0 l
Huile moteur	23,1 l
Système de rotation	7,2 l
Réservoir hydraulique	132 l
Réductions finales (chaque côté)	5,0 l
Réservoir AdBlue®	23,1 l

POIDS OPÉRATIONNEL (CA.)

	FLÈCHE MONOBLOC				FLÈCHE À VOLÉE VARIABLE			
	PC240LC-11		PC240NLC-11		PC240LC-11		PC240NLC-11	
	Poids opérationnel	Pression au sol	Poids opérationnel	Pression au sol	Poids opérationnel	Pression au sol	Poids opérationnel	Pression au sol
Patins triple arête								
600 mm	25.300 kg	0,51 kg/cm ²	24.700 kg	0,52 kg/cm ²	26.630 kg	0,54 kg/cm ²	26.030 kg	0,55 kg/cm ²
700 mm	25.600 kg	0,44 kg/cm ²	25.000 kg	0,45 kg/cm ²	26.930 kg	0,46 kg/cm ²	26.330 kg	0,47 kg/cm ²
800 mm	25.900 kg	0,39 kg/cm ²	25.300 kg	0,40 kg/cm ²	27.230 kg	0,41 kg/cm ²	26.630 kg	0,42 kg/cm ²
900 mm	26.200 kg	0,35 kg/cm ²	-	-	27.530 kg	0,37 kg/cm ²	-	-

Poids opérationnel incluant équipements de travail spécifiés, balancier de 3,0 m, godet de 1.070 kg, opérateur, lubrifiants, liquide de refroidissement, réservoir de carburant plein et équipements de série compris.

SYSTÈME DE ROTATION

Type	Moteur à piston axial avec double réduction planétaire
Verrouillage de la rotation	Frein à disques hydraulique actionné électriquement dans le moteur de rotation
Vitesse de rotation	0 - 11,7 t/mn
Couple de rotation	75 kNm

TRANSMISSION ET FREINAGE

Commande de direction	2 leviers avec pédales donnant un contrôle indépendant total sur chaque chaîne
Transmission	Hydrostatique
Translation	Sélection automatique 3 vitesses
Rampe max.	70%, 35°
Vitesses max.	
Lo / Mi / Hi	3,0 / 4,1 / 5,5 km/h
Puissance de traction max.	20.570 kg
Système de freinage	Disques à commandes hydrauliques dans chaque moteur de translation

TRAIN DE CHAÎNES

Construction	Châssis central en X avec trains de chenilles à caissons
Chaînes	
Type	Étanche
Patins (chaque côté)	51 (PC240LC), 49 (PC240NLC)
Tension	À ressort et hydraulique
Galets	
Galets de roulement (chaque côté)	10 (PC240LC), 9 (PC240NLC)
Galets porteurs (chaque côté)	2

ENVIRONNEMENT

Émissions moteur	Conforme aux normes EU Stage IV
Niveaux de bruit	
LwA bruit extérieur	103 dB(A) (2000/14/EC Stage II)
LpA bruit intérieur	70 dB(A) (ISO 6396 test dynamique)
Niveaux de vibration (EN 12096:1997)	
Main/bras	≤ 2,5 m/s ² (incertitude de mesure K = 0,53 m/s ²)
Corps	≤ 0,5 m/s ² (incertitude de mesure K = 0,28 m/s ²)
Contient des gaz à effet de serre fluorés HFC-134a (PRG 1430). Quantité de gaz 0,9 kg, équivalent de CO ₂ 1,29 t	

Dimensions et performances

DIMENSIONS	PC240LC-11	PC240NLC-11
A Largeur hors-tout (structure supérieure)	2.705 mm	2.705 mm
B Hauteur hors-tout (sommet de la cabine)	3.055 mm	3.055 mm
C Longueur hors-tout (corps de la machine)	5.305 mm	5.210 mm
D Longueur arrière	2.985 mm	2.985 mm
Rayon de rotation arrière	3.020 mm	3.020 mm
E Garde au sol (contrepoids)	1.100 mm	1.100 mm
F Hauteur du corps de la machine	2.265 mm	2.265 mm
F' Hauteur du corps de la machine (au dessus du capot moteur)	2.780 mm	2.780 mm
G Garde au sol	440 mm	440 mm
H Longueur de chaîne au contact au sol	3.845 mm	3.655 mm
I Longueur de chaîne	4.640 mm	4.450 mm
J Voie des chaînes	2.580 mm	2.380 mm
K Largeur d'un patin	600, 700, 800, 900 mm	600, 700, 800 mm
L Larg. du châssis hors-tout avec patins de 600 mm	3.180 mm	2.980 mm
Larg. du châssis hors-tout avec patins de 700 mm	3.280 mm	3.080 mm
Larg. du châssis hors-tout avec patins de 800 mm	3.380 mm	3.180 mm
Larg. du châssis hors-tout avec patins de 900 mm	3.480 mm	-

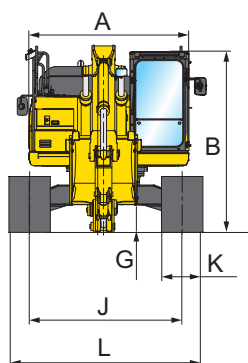

FLÈCHE MONOBLOC

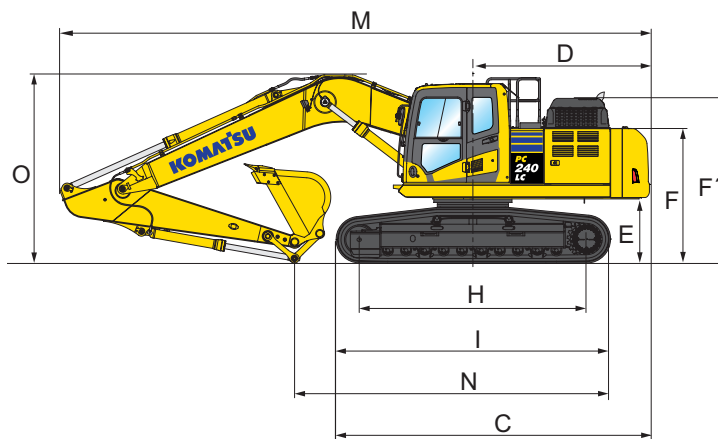

FLÈCHE À VOLÉE VARIABLE

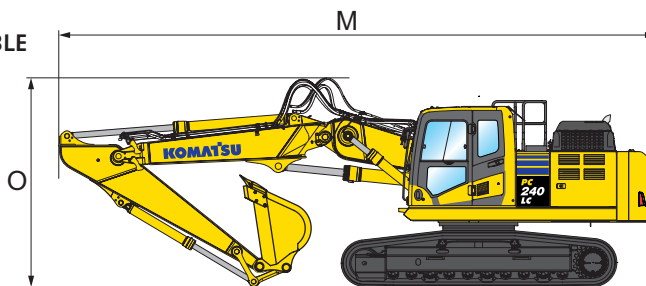

DIMENSIONS POUR LE TRANSPORT	FLÈCHE MONOBLOC				FLÈCHE À VOLÉE VARIABLE		
	2,0 m	2,5 m	3,0 m	3,5 m	2,5 m	3,0 m	3,5 m
M Longueur pour transport	9.945 mm	10.040 mm	9.965 mm	10.010 mm	10.170 mm	10.120 mm	10.100 mm
N Longueur sur sol (transport) (PC240LC)	6.600 mm	6.115 mm	5.390 mm	4.950 mm	6.795 mm	6.170 mm	5.895 mm
Longueur sur sol (transport) (PC240NLC)	6.460 mm	6.020 mm	5.260 mm	4.860 mm	6.700 mm	6.700 mm	5.800 mm
O Hauteur hors-tout (sommet du flexible)	3.220 mm	3.295 mm	3.185 mm	3.270 mm	3.445 mm	3.540 mm	3.680 mm

Dimensions et performances

PC240LC-11 / MAX. CAPACITÉ ET POIDS DE GODET

Longueur balancier	FLÈCHE MONOBLOC							
	2,0 m		2,5 m		3,0 m		3,5 m	
Poids du matériau jusqu'à 1,2 t/m ³	1,89 m ³	1.300 kg	1,89 m ³	1.300 kg	1,89 m ³	1.300 kg	1,82 m ³	1.250 kg
Poids du matériau jusqu'à 1,5 t/m ³	1,89 m ³	1.300 kg	1,82 m ³	1.250 kg	1,64 m ³	1.175 kg	1,54 m ³	1.125 kg
Poids du matériau jusqu'à 1,8 t/m ³	1,67 m ³	1.175 kg	1,58 m ³	1.125 kg	1,40 m ³	1.075 kg	1,33 m ³	1.025 kg

PC240NLC-11 / MAX. CAPACITÉ ET POIDS DE GODET

Longueur balancier	FLÈCHE MONOBLOC							
	2,0 m		2,5 m		3,0 m		3,5 m	
Poids du matériau jusqu'à 1,2 t/m ³	1,89 m ³	1.300 kg	1,89 m ³	1.225 kg	1,70 m ³	1.125 kg	1,58 m ³	1.100 kg
Poids du matériau jusqu'à 1,5 t/m ³	1,70 m ³	1.175 kg	1,59 m ³	1.125 kg	1,44 m ³	1.050 kg	1,34 m ³	1.000 kg
Poids du matériau jusqu'à 1,8 t/m ³	1,47 m ³	1.075 kg	1,38 m ³	1.025 kg	1,20 m ³	975 kg	1,16 m ³	950 kg

PC240LC-11 / MAX. CAPACITÉ ET POIDS DE GODET

Longueur balancier	FLÈCHE À VOLÉE VARIABLE					
	2,5 m		3,0 m		3,5 m	
Poids du matériau jusqu'à 1,2 t/m ³	2,16 m ³	1.405 kg	1,95 m ³	1.310 kg	1,83 m ³	1.255 kg
Poids du matériau jusqu'à 1,5 t/m ³	1,83 m ³	1.255 kg	1,65 m ³	1.175 kg	1,55 m ³	1.130 kg
Poids du matériau jusqu'à 1,8 t/m ³	1,58 m ³	1.150 kg	1,43 m ³	1.080 kg	1,34 m ³	1.040 kg

PC240NLC-11 / MAX. CAPACITÉ ET POIDS DE GODET

Longueur balancier	FLÈCHE À VOLÉE VARIABLE					
	2,5 m		3,0 m		3,5 m	
Poids du matériau jusqu'à 1,2 t/m ³	1,95 m ³	1.310 kg	1,74 m ³	1.215 kg	1,65 m ³	1.175 kg
Poids du matériau jusqu'à 1,5 t/m ³	1,65 m ³	1.175 kg	1,47 m ³	1.095 kg	1,39 m ³	1.060 kg
Poids du matériau jusqu'à 1,8 t/m ³	1,43 m ³	1.080 kg	1,27 m ³	1.010 kg	1,21 m ³	980 kg

Capacité et poids max. conformément à ISO 10567:2007

Consulter votre revendeur Komatsu pour la bonne sélection de godets et d'accessoires en fonction de votre application.

FORCE AU GODET ET AU BALANCIER

Longueur balancier	2,0 m	2,5 m	3,0 m	3,5 m
Effort au godet	18.800 kg	18.800 kg	16.200 kg	16.200 kg
Effort au godet à la puissance max.	20.100 kg	20.100 kg	17.500 kg	17.500 kg
Effort au balancier	15.300 kg	14.100 kg	12.300 kg	10.500 kg
Effort au balancier à la puissance max.	16.400 kg	15.100 kg	13.200 kg	11.200 kg



Rayon d'action

FLÈCHE MONOBLOC

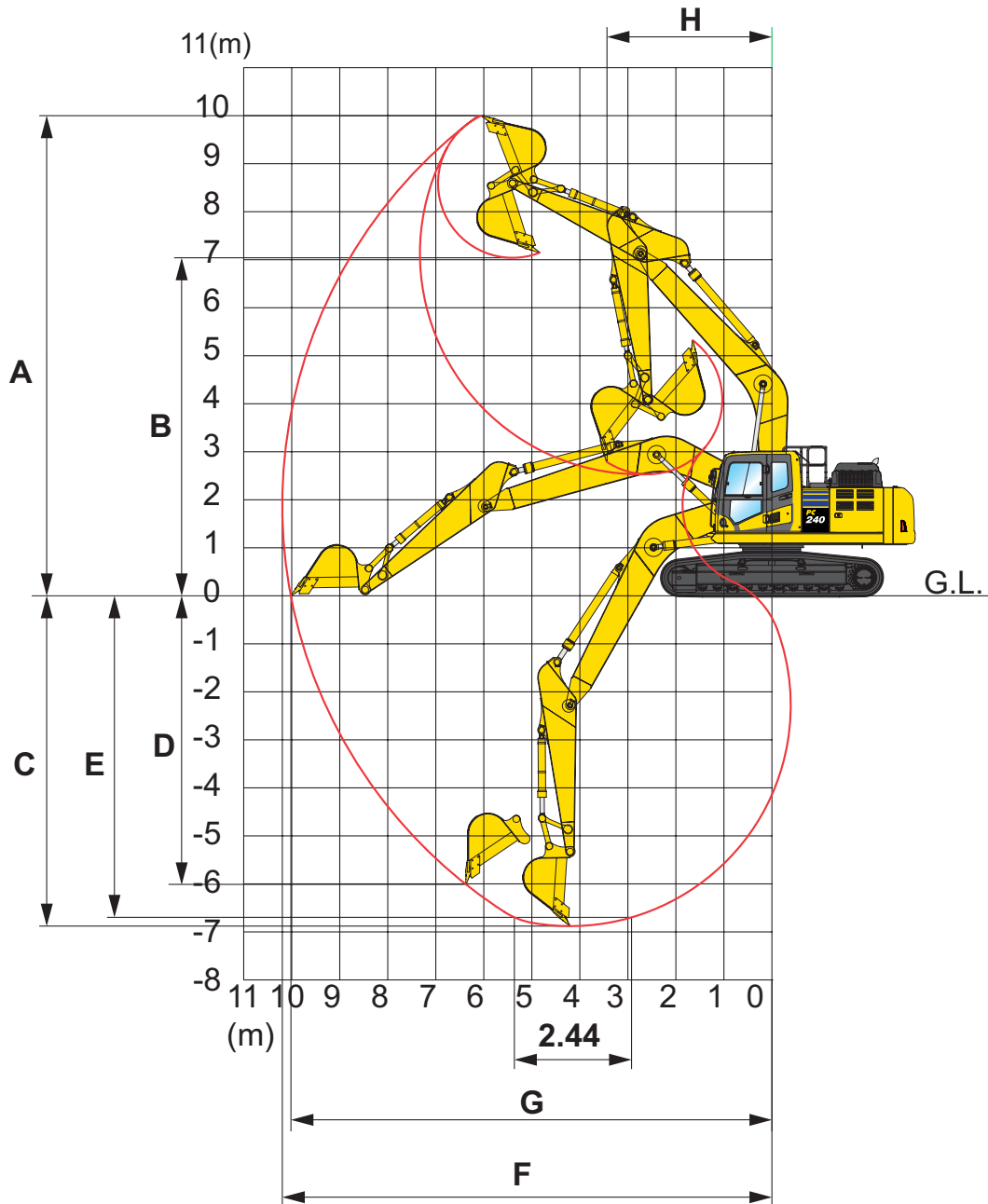

LONGUEUR BALANCIER	2,0 m	2,5 m	3,0 m	3,5 m
A Hauteur maximale d'excavation	9.665 mm	9.790 mm	10.000 mm	10.300 mm
B Hauteur maximale de déversement	6.715 mm	6.860 mm	7.035 mm	7.360 mm
C Profondeur maximale d'excavation	5.825 mm	6.320 mm	6.920 mm	7.320 mm
D Profondeur maximale d'excavation en paroi verticale	4.750 mm	5.130 mm	6.010 mm	6.230 mm
E Profondeur max. d'excavation sur une longueur de 2,44 m	5.585 mm	6.100 mm	6.700 mm	7.150 mm
F Portée maximale d'excavation	9.270 mm	9.670 mm	10.180 mm	10.580 mm
G Portée max. d'excavation au niveau du sol	9.070 mm	9.480 mm	10.020 mm	10.420 mm
H Rayon de rotation minimal	3.300 mm	3.320 mm	3.450 mm	3.340 mm

FLÈCHE À VOLÉE VARIABLE

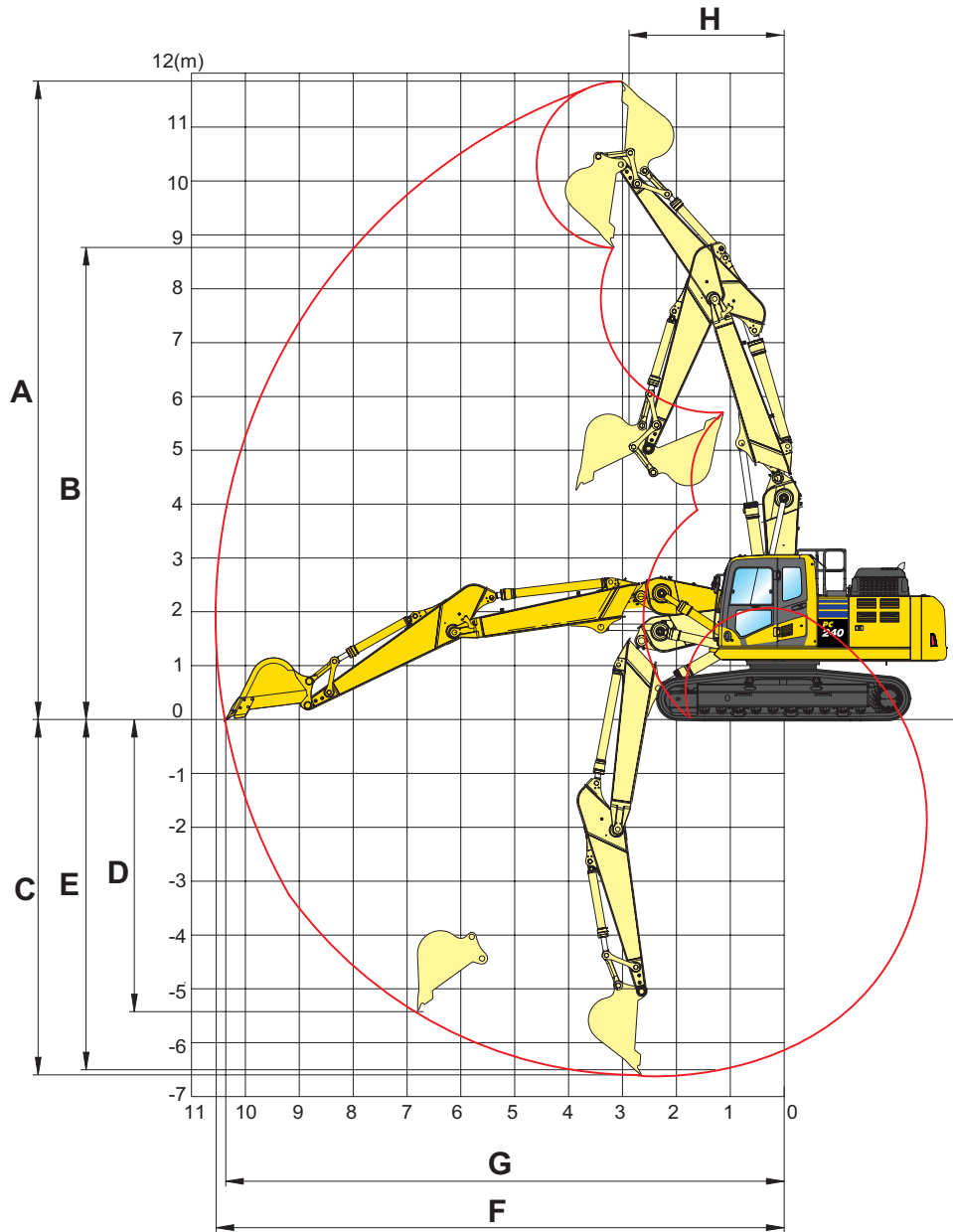

LONGUEUR BALANCIER	2,5 m	3,0 m	3,5 m
A Hauteur maximale d'excavation	11.360 mm	11.855 mm	12.180 mm
B Hauteur maximale de déversement	8.265 mm	8.745 mm	9.245 mm
C Profondeur maximale d'excavation	6.130 mm	6.600 mm	7.035 mm
D Profondeur maximale d'excavation en paroi verticale	4.800 mm	5.430 mm	5.765 mm
E Profondeur max. d'excavation sur une longueur de 2,44 m	6.030 mm	6.505 mm	6.950 mm
F Portée maximale d'excavation	10.000 mm	10.550 mm	10.965 mm
G Portée max. d'excavation au niveau du sol	9.885 mm	10.380 mm	10.790 mm
H Rayon de rotation minimal	2.945 mm	2.875 mm	3.005 mm

Capacité de levage

PC240LC-11 FLÈCHE MONOBLOC

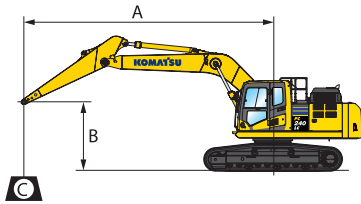

A – Portée du centre de rotation

B – Hauteur au crochet du godet

C – Capacité de levage

– Rendement vers l'avant

– Rendement sur le côté

– Rendement à portée maximale

Poids:

Avec balanciers de 2,0 et 2,5 m: Timonerie de godet et vérin de godet: 390 kg

Avec balanciers de 3,0 et 3,5 m: Timonerie de godet et vérin de godet: 363 kg

Avec des patins de 700 mm

Longueur balancier	A				9,0 m		7,5 m		6,0 m		4,5 m		3,0 m		1,5 m	
	B															

	6,0 m	kg	*3.870	*3.870		*5.520	5.100	*5.740	*5.740							
	4,5 m	kg	*3.860	*3.860		*6.380	5.000	*6.630	*6.630							
	3,0 m	kg	*3.990	3.700		*7.050	4.840	*7.950	6.690	*9.860	*9.860	*15.240	*15.240			
	1,5 m	kg	*4.250	3.580		6.890	4.660	*9.340	6.350	*12.530	9.500					
	0,0 m	kg	*4.710	3.630		6.730	4.510	9.320	6.080	*14.310	9.050	*8.510	*8.510			
	-1,5 m	kg	*5.490	3.870		6.640	4.440	9.160	5.940	14.570	8.870	*12.140	*12.140	*7.760	*7.760	
	-3,0 m	kg	6.590	4.410		6.670	4.460	9.140	5.930	14.590	8.880	*17.390	*17.390	*11.910	*11.910	
-4,5 m	kg	8.640	5.690				9.310	6.070								

	6,0 m	kg	*4.460	*4.460		*4.990	*4.990	*6.370	*6.370							
	4,5 m	kg	*4.440	4.290		*6.870	4.970	*7.240	6.960	*8.150	*8.150					
	3,0 m	kg	*4.590	3.960		7.070	4.830	*8.520	6.650	*10.840	10.080					
	1,5 m	kg	*4.910	3.850		6.900	4.680	9.600	6.340	*13.340	9.440					
	0,0 m	kg	*5.480	3.910		6.770	4.560	9.360	6.130	*14.800	9.100	*7.560	*7.560			
	-1,5 m	kg	6.220	4.210		6.710	4.510	9.240	6.030	14.700	8.990	*12.510	*12.510	*8.160	*8.160	
	-3,0 m	kg	7.310	4.890				9.270	6.050	*14.660	9.040	*19.180	17.770	*13.240	*13.240	
-4,5 m	kg															

	6,0 m	kg	*6.610	5.530				*7.080	7.050							
	4,5 m	kg	*6.620	4.710		7.130	4.890	*7.880	6.840	*9.180	*9.180					
	3,0 m	kg	6.300	4.310		7.000	4.770	*9.090	6.550	*11.850	9.830					
	1,5 m	kg	6.130	4.180		6.860	4.640	9.510	6.270	*14.080	9.280					
	0,0 m	kg	6.310	4.270		6.760	4.550	9.310	6.090	14.750	9.030					
	-1,5 m	kg	6.930	4.660				9.250	6.030	14.710	9.000	*13.550	*13.550			
	-3,0 m	kg	8.460	5.600				9.340	6.110	*14.160	9.120	*19.730	17.970			
-4,5 m	kg															

	6,0 m	kg	*7.010	6.100				*7.810	6.980	*8.190	*8.190					
	4,5 m	kg	*6.960	5.110				*8.500	6.800	*10.170	*10.170					
	3,0 m	kg	6.800	4.650		7.000	4.780	*9.630	6.520	*12.840	9.700					
	1,5 m	kg	6.620	4.510		6.890	4.680	9.520	6.280	*14.770	9.240					
	0,0 m	kg	6.860	4.640				9.370	6.150	14.820	9.100					
	-1,5 m	kg	7.650	5.130				9.350	6.130	14.850	9.130	*13.800	*13.800			
	-3,0 m	kg														
-4,5 m	kg															

* La charge est limitée par la capacité hydraulique plutôt que par le basculement. Les rendements se basent sur la norme SAE N° J1097. Les charges indiquées ne dépassent pas 87% de la capacité hydraulique de levage ou 75% de la charge de basculement. La capacité de levage spécifiée est basée sur un levage sans accessoire. Si un équipement supplémentaire est installé sur le balancier, il convient de soustraire le poids de cet équipement aux valeurs mentionnées.

PC240NLC-11 FLÈCHE MONOBLOC

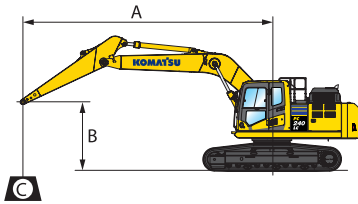

- A – Portée du centre de rotation
- B – Hauteur au crochet du godet
- C – Capacité de levage

- Rendement vers l'avant
- Rendement sur le côté
- Rendement à portée maximale

Poids:

Avec balanciers de 2,0 et 2,5 m: Timonerie de godet et vérin de godet: 390 kg

Avec balanciers de 3,0 et 3,5 m: Timonerie de godet et vérin de godet: 363 kg

Avec des patins de 600 mm

Longueur balancier	A				9,0 m		7,5 m		6,0 m		4,5 m		3,0 m		1,5 m	
	B															

	6,0 m	kg	*3.870	*3.870		*5.520	4.580	*5.740	*5.740							
	4,5 m	kg	*3.860	3.560		*6.380	4.480	*6.630	6.300							
	3,0 m	kg	*3.990	3.290		6.420	4.320	*7.950	5.970	*9.860	9.050	*15.240	*15.240			
	1,5 m	kg	*4.250	3.180		6.230	4.140	8.660	5.630	*12.530	8.350					
	0,0 m	kg	*4.710	3.220		6.070	4.000	8.370	5.370	13.120	7.910	*8.510	*8.510			
	-1,5 m	kg	5.180	3.430		5.990	3.920	8.220	5.240	12.910	7.740	*12.140	*12.140	*7.760	*7.760	
	-3,0 m	kg	5.950	3.910		6.010	3.950	8.200	5.220	12.920	7.750	*17.390	14.820	*11.910	*11.910	
	-4,5 m	kg	7.770	5.030				8.360	5.360							

	6,0 m	kg	*4.460	4.420		*4.990	4.520	*6.370	*6.370							
	4,5 m	kg	*4.440	3.830		6.560	4.450	*7.240	6.240	*8.150	*8.150					
	3,0 m	kg	*4.590	3.530		6.410	4.320	*8.520	5.930	*10.840	8.920					
	1,5 m	kg	*4.910	3.420		6.240	4.160	8.650	5.630	*13.340	8.300					
	0,0 m	kg	5.210	3.480		6.120	4.050	8.410	5.420	13.160	7.960	*7.560	*7.560			
	-1,5 m	kg	5.630	3.730		6.060	4.000	8.300	5.320	13.030	7.860	*12.510	*12.510	*8.160	*8.160	
	-3,0 m	kg	6.600	4.340				8.320	5.340	13.100	7.910	*19.180	15.150	*13.240	*13.240	
	-4,5 m	kg														

	6,0 m	kg	*6.610	4.950				*7.080	6.320							
	4,5 m	kg	6.220	4.210		6.470	4.370	*7.880	6.120	*9.180	*9.180					
	3,0 m	kg	5.710	3.840		6.340	4.260	8.870	5.830	*11.850	8.680					
	1,5 m	kg	5.550	3.710		6.200	4.130	8.570	5.560	13.370	8.140					
	0,0 m	kg	5.710	3.790		6.110	4.040	8.370	5.380	13.090	7.900					
	-1,5 m	kg	6.260	4.130				8.310	5.330	13.050	7.870	*13.550	*13.550			
	-3,0 m	kg	7.620	4.960				8.390	5.400	13.180	7.980	*19.730	15.330			
	-4,5 m	kg														

	6,0 m	kg	*7.010	5.460				*7.810	6.250	*8.190	*8.190					
	4,5 m	kg	6.770	4.570				*8.500	6.080	*10.170	9.230					
	3,0 m	kg	6.170	4.150		6.340	4.260	8.840	5.810	*12.840	8.560					
	1,5 m	kg	6.000	4.010		6.230	4.160	8.570	5.570	13.320	8.110					
	0,0 m	kg	6.200	4.120				8.420	5.440	13.150	7.970					
	-1,5 m	kg	6.910	4.560				8.400	5.420	13.180	8.000	*13.800	*13.800			
	-3,0 m	kg														
	-4,5 m	kg														

* La charge est limitée par la capacité hydraulique plutôt que par le basculement. Les rendements se basent sur la norme SAE N° J1097. Les charges indiquées ne dépassent pas 87% de la capacité hydraulique de levage ou 75% de la charge de basculement. La capacité de levage spécifiée est basée sur un levage sans accessoire. Si un équipement supplémentaire est installé sur le balancier, il convient de soustraire le poids de cet équipement aux valeurs mentionnées.

Capacité de levage

PC240LC-11 FLÈCHE À VOLÉE VARIABLE

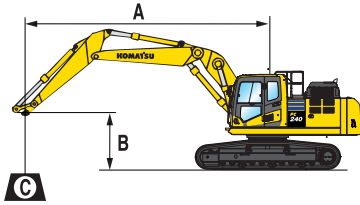

- A – Portée du centre de rotation
- B – Hauteur au crochet du godet
- C – Capacité de levage

- Rendement vers l'avant
- Rendement sur le côté
- Rendement à portée maximale

Poids:

Avec balanciers de 2,5 m:
Timonerie de godet et vérin de godet: 390 kg

Avec balanciers de 3,0 et 3,5 m: Timonerie de godet et vérin de godet: 363 kg

Avec des patins de 700 mm

Longueur balancier	A				9,0 m		7,5 m		6,0 m		4,5 m		3,0 m		1,5 m	
	B															

	7,5 m	kg	*4.000	*4.000		*4.250	*4.250	*6.450	*6.450							
	6,0 m	kg	*3.750	*3.750		*6.300	4.900	*6.750	*6.750	*6.300	*6.300					
	4,5 m	kg	*3.700	3.500		*6.950	4.750	*7.650	6.750	*8.200	*8.200	*7.950	*7.950			
	3,0 m	kg	*3.750	3.250		6.850	4.600	*8.750	6.350	*11.200	9.700					
	1,5 m	kg	*3.900	3.200		6.650	4.400	9.300	6.000	*13.200	8.950					
	0 m	kg	*4.200	3.250		6.500	4.250	9.000	5.700	14.300	8.500					
	-1,5 m	kg	*4.700	3.450		6.450	3.850	8.850	5.600	14.150	8.400	*9.500	*9.500			
	-3,0 m	kg				6.500	3.900	8.900	5.650	*13.700	8.450					

	7,5 m	kg	*4.650	*4.650				*7.200	7.000	*7.350	*7.350					
	6,0 m	kg	*4.350	4.300		6.600	4.800	*7.400	6.900	*7.550	*7.550					
	4,5 m	kg	*4.250	3.750		7.000	4.750	*8.150	6.650	*9.750	*9.750					
	3,0 m	kg	*4.300	3.500		6.850	4.550	*9.250	6.300	*12.050	9.550					
	1,5 m	kg	*4.500	3.450		6.650	4.400	9.300	6.000	*13.800	8.900					
	0 m	kg	*4.850	3.500		6.550	4.300	9.050	5.750	14.350	8.600					
	-1,5 m	kg	*5.450	3.750		6.500	3.900	8.950	5.700	14.300	8.550	*9.650	*9.650			
	-3,0 m	kg						9.050	5.750	*13.300	8.650					

	7,5 m	kg	*7.050	6.250				*7.950	6.800	*8.200	*8.200					
	6,0 m	kg	*6.550	4.800				*7.950	6.750	*8.900	*8.900					
	4,5 m	kg	6.200	4.150		6.950	4.650	*8.700	6.500	*10.650	10.100					
	3,0 m	kg	5.750	3.850		6.800	4.500	9.500	6.200	*12.850	9.300					
	1,5 m	kg	5.600	3.750		6.650	4.400	9.200	5.900							
	0 m	kg	5.750	3.850		6.550	4.300	9.000	5.750	14.300	8.550					
	-1,5 m	kg	6.350	4.200		6.550	3.900	9.000	5.700	*14.150	8.600					
	-3,0 m	kg														

* La charge est limitée par la capacité hydraulique plutôt que par le basculement. Les rendements se basent sur la norme SAE N° J1097. Les charges indiquées ne dépassent pas 87% de la capacité hydraulique de levage ou 75% de la charge de basculement. La capacité de levage spécifiée est basée sur un levage sans accessoire. Si un équipement supplémentaire est installé sur le balancier, il convient de soustraire le poids de cet équipement aux valeurs mentionnées.

PC240NLC-11 FLÈCHE À VOLÉE VARIABLE

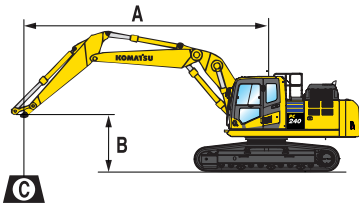

- A – Portée du centre de rotation
- B – Hauteur au crochet du godet
- C – Capacité de levage

- Rendement vers l'avant
- Rendement sur le côté
- Rendement à portée maximale

Poids:

Avec balanciers de 2,5 m:
Timonerie de godet et vérin de godet: 390 kg

Avec balanciers de 3,0 et 3,5 m: Timonerie de godet et vérin de godet: 363 kg

Avec des patins de 700 mm

Longueur balancier	A		9,0 m		7,5 m		6,0 m		4,5 m		3,0 m		1,5 m	
	B													

	7,5 m	kg	*4.000	*4.000		*4.250	*4.250	*6.450	6.400						
	6,0 m	kg	*3.750	3.500		*6.300	4.350	*6.750	6.250	*6.300	*6.300				
	4,5 m	kg	*3.700	3.100		6.400	4.250	*7.650	6.000	*8.200	*8.200	*7.950	*7.950		
	3,0 m	kg	*3.750	2.850		6.200	4.050	8.750	5.600	*11.200	8.550				
	1,5 m	kg	*3.900	2.800		6.000	3.850	8.350	5.250	12.950	7.800				
	0 m	kg	*4.200	2.850		5.850	3.700	8.050	5.000	12.600	7.400				
	-1,5 m	kg	*4.700	3.050		5.750	3.300	7.900	4.900	12.450	7.250	*9.500	*9.500		
	-3,0 m	kg				5.800	3.350	7.950	4.900	12.550	7.350				

	7,5 m	kg	*4.650	*4.650				*7.200	6.250	*7.350	*7.350				
	6,0 m	kg	*4.350	3.800		6.450	4.300	*7.400	6.200	*7.550	*7.550				
	4,5 m	kg	*4.250	3.350		6.350	4.200	*8.150	5.900	*9.750	9.200				
	3,0 m	kg	*4.300	3.100		6.200	4.050	8.700	5.600	*12.050	8.400				
	1,5 m	kg	*4.500	3.000		6.000	3.900	8.350	5.250	12.900	7.750				
	0 m	kg	4.750	3.100		5.900	3.800	8.100	5.050	12.700	7.450				
	-1,5 m	kg	5.150	3.300		5.850	3.750	8.000	5.000	12.650	7.400	*9.650	*9.650		
	-3,0 m	kg						8.100	5.050	12.800	7.500				

	7,5 m	kg	*7.050	5.550				*7.950	6.050	*8.200	*8.200				
	6,0 m	kg	6.500	4.250				*7.950	6.050	*8.900	*8.900				
	4,5 m	kg	5.600	3.650		6.250	4.100	*8.700	5.800	*10.650	8.900				
	3,0 m	kg	5.150	3.400		6.100	4.000	8.550	5.450	*12.850	8.150				
	1,5 m	kg	5.050	3.300		5.950	3.850	8.250	5.200						
	0 m	kg	5.200	3.350		5.900	3.800	8.050	5.050	12.650	7.400				
	-1,5 m	kg	5.700	3.700		5.900	3.470	8.050	5.000	12.650	7.450				
	-3,0 m	kg													

* La charge est limitée par la capacité hydraulique plutôt que par le basculement. Les rendements se basent sur la norme SAE N° J1097. Les charges indiquées ne dépassent pas 87% de la capacité hydraulique de levage ou 75% de la charge de basculement. La capacité de levage spécifiée est basée sur un levage sans accessoire. Si un équipement supplémentaire est installé sur le balancier, il convient de soustraire le poids de cet équipement aux valeurs mentionnées.

Équipements standards et optionnels

MOTEUR

Moteur diesel Komatsu SAA6D107E-3, turbocompressé, injection directe à rampe commune haute pression	●
Conforme à la norme EU Stage IV	●
Ventilateur de type aspiration avec protection radiateur	●
Système automatique de préchauffage moteur	●
Système de prévention de surchauffe moteur	●
Commande régime moteur	●
Fonction auto-décélération	●
Arrêt automatique réglable en cas de ralenti prolongé	●
Arrêt moteur par clé	●
Démarrage moteur pouvant être sécurisé par mot de passe	●
Alternateur 24 V / 90 A	●
Démarrateur 24 V / 5,5 kW	●
Batteries 2 x 12 V / 180 Ah	●

SYSTÈME HYDRAULIQUE

Système hydraulique HydrauMind à centre fermé à détection de charge (E-CLSS)	●
Système de commande mutuelle de pompe et de moteur	●
Système de sélection de 6 modes de travail: mode puissance, mode économique, mode marteau, modes accessoire puissance et accessoires économique et mode levage	●
Fonction PowerMax	●
Leviers PPC réglables pour la commande du balancier, de la flèche, du godet et de la rotation, avec curseur proportionnel pour la commande des outils et 3 boutons auxiliaires	●
Préparation pour attache rapide hydraulique	●
Lignes hydrauliques supplémentaires	○

ÉQUIPEMENT DE TRAVAIL

Flèche monobloc	○
Flèche à volée variable	○
Anneau de levage sur biellette de godet	○
Balanciers de 2,0 m; 2,5 m; 3,0 m; 3,5 m	○
Godets Komatsu	○
Brise-roche hydrauliques Komatsu	○

CABINE

SpaceCab™ à sécurité renforcée; cabine hautement pressurisée montée sur amortisseurs flottants avec vitres de sécurité teintées, hayon de toit, pare-brise avant amovible avec verrouillage, glace inférieure amovible, essuie-glace avant à balayage intermittent, pare-soleil à enroulement, allume-cigare, cendrier, rangements, tapis de sol	●
Siège chauffant à haut dossier et suspension pneumatique avec support lombaire, accoudoirs réglables en hauteur montés sur console et ceinture de sécurité avec enrouleur	●
Climatisation automatique	●
Alimentations 12/24 volts	●
Porte gobelets et porte revues	●
Caisson chaud et froid	●
Radio	●
Entrée auxiliaire (fiche MP3)	●
Essuie-glace inférieure	○
Pare-pluie (pas avec OPG)	○

SERVICE ET ENTRETIEN

Désaération automatique du circuit carburant	●
Filter à air à double élément avec auto-évacuateur de particules et indicateur de colmatage	●
KOMTRAX – Système de suivi à distance Komatsu (3G)	●
Komatsu CARE™ – Le pack d'entretien complet de votre machine Komatsu	●
Moniteur couleur compatible vidéo multi-fonctions avec système de contrôle de gestion de l'équipement (Equipment Management and Monitoring System, EMMS) et guidage pour une meilleure efficacité	●
Boîte à outils	●
Points de service	○
Graissage centralisé automatique	○

SYSTÈME D'ÉCLAIRAGE

Phares de travail: 2 sur tourelle, 1 sur flèche (gauche)	●
Phares de travail supplémentaires: 4 sur toit de cabine (avant), 1 sur toit de cabine (arrière), 1 sur flèche (droite), 1 sur contrepoids (arrière), gyrophare	○
Phares de travail (LED): 2 sur tourelle (halogènes), 2 sur flèche (LED, gauche et droite), 2 sur vérins de flèche (LED), 4 sur toit de cabine (LED, avant), 1 sur toit de cabine (halogène, arrière), 2 sur contrepoids (halogènes, arrière), 1 sur le côté droit de la machine (halogène), gyrophare	○

ÉQUIPEMENT DE SÉCURITÉ

Système de caméra vue arrière	●
Avertisseur sonore électrique	●
Avertisseur de surcharge	●
Alarme sonore de déplacement	●
Clapets de sécurité sur vérins de flèche	●
Larges rampes d'accès et rétroviseurs	●
Coupe-circuit général	●
Cabine ROPS conformément à ISO 12117-2:2008	●
Commutateur d'arrêt d'urgence du moteur	●
Ceinture de sécurité avec voyant	●
Système de détection du point mort	●
Clapet de sécurité sur vérin de balancier	●
Protection frontale OPG Niveau II (FOPS), à charnière	○
Protection OPG niveau II sur le dessus (FOPS)	○
Caméra additionnelle, installée côté droit	○

TRANSMISSION ET FREINAGE

Translation hydrostatique, 3 vitesses avec changement de vitesse automatique et réductions finales de type planétaire, freins hydrauliques de stationnement et de translation	●
Leviers de commande type PPC et pédales pour translation et direction	●

CHÂSSIS

Protections galets	●
Protection sous-châssis	●
Patins triple arête de 600, 700, 800, 900 mm	○
Protection train de chaîne pleine longueur	○

AUTRES ÉQUIPEMENTS

Contrepoids standard	●
Points de graissage regroupés pour couronne d'orientation	●
Pompe électrique de remplissage carburant à coupure automatique	●
Huile biodégradable pour installation hydraulique	○
Couleur client	○

Autres équipements sur demande

- équipements standards
- équipements optionnels

KOMATSU

**Komatsu Europe
International N.V.**

Mechelsesteenweg 586
B-1800 VILVOORDE (BELGIUM)
Tel. +32-2-255 24 11
Fax +32-2-252 19 81
www.komatsu.eu